

Szoftver verifikáció és validáció

Bevezető áttekintés

Majzik István

Méréstechnika és Információs Rendszerek Tanszék

majzik@mit.bme.hu

Tartalomjegyzék

- **Motiváció**
 - Milyen minőségi igények vannak a szoftverrel szemben, és mit tud ma a szoftveripar?
 - Miért olyan nagy a szoftver ellenőrzési technikák jelentősége?
- **A verifikáció és validáció technikái (áttekintés)**
 - Milyen tipikus technikák vannak?
- **Fejlesztési életciklus modellek**
 - Milyen szerepet kapnak a tipikus technikák az egyes fejlesztési folyamatokban?
- **Fejlesztési szabványok szerepe**
 - Hogyan valósul meg a szisztematikus ellenőrzés?

Elvárások: Szoftverek és rendszerek hibamentessége

- Szolgáltatási szint szerződések (SLA)
 - Telekom: „Öt kilences”: 99,999% (5 perc/év kiesés)
- Biztonságkritikus rendszerek:
 - Szabvány előírások a hibák gyakoriságára
 - Biztonságintegritási szintek (SIL) szerint

SIL	Biztonságkritikus funkció hibája / óra
1	$10^{-6} \leq \text{THR} < 10^{-5}$
2	$10^{-7} \leq \text{THR} < 10^{-6}$
3	$10^{-8} \leq \text{THR} < 10^{-7}$
4	$10^{-9} \leq \text{THR} < 10^{-8}$

Ha 15 év az élettartam, akkor ez alatt kb. 750 berendezésből 1-ben lesz hiba

Hiba nélküli működés kb. 11.000 év???

Hibák az alkalmazás életciklusban

Fejlesztési folyamat

- Specifikációs hibák
- Tervezési hibák
- Implementációs hibák

**Verifikáció és
validáció a
tervezés során**

Működő termék

- Hardver hibák
- Konfigurációs hibák
- Kezelői hibák

**Hibatűrés
működés közben**

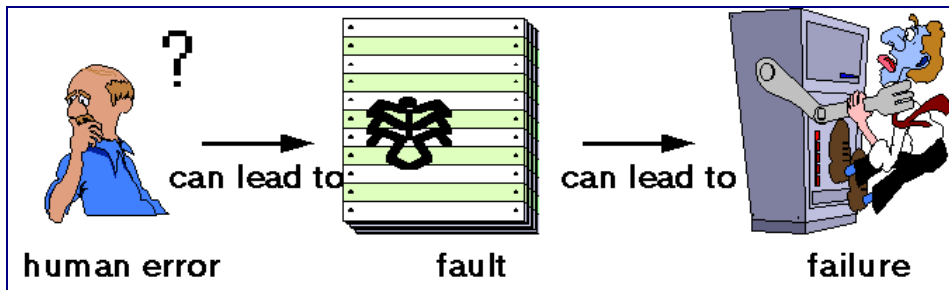

Kliens-szerver rendszerek meghibásodása

Az IEEE Computer felmérése kliens-szerver rendszerekben:

- Hardver hiba: 10%
- **Szoftver hiba: 40%** (szerver 30%, kliens 5%, hálózati 5%)
- Emberi hiba: 15%
- Környezeti hatás: 5%
- Tervezett leállítás: 30%

Egy másik elemzés (beágyazott alkalmazások):

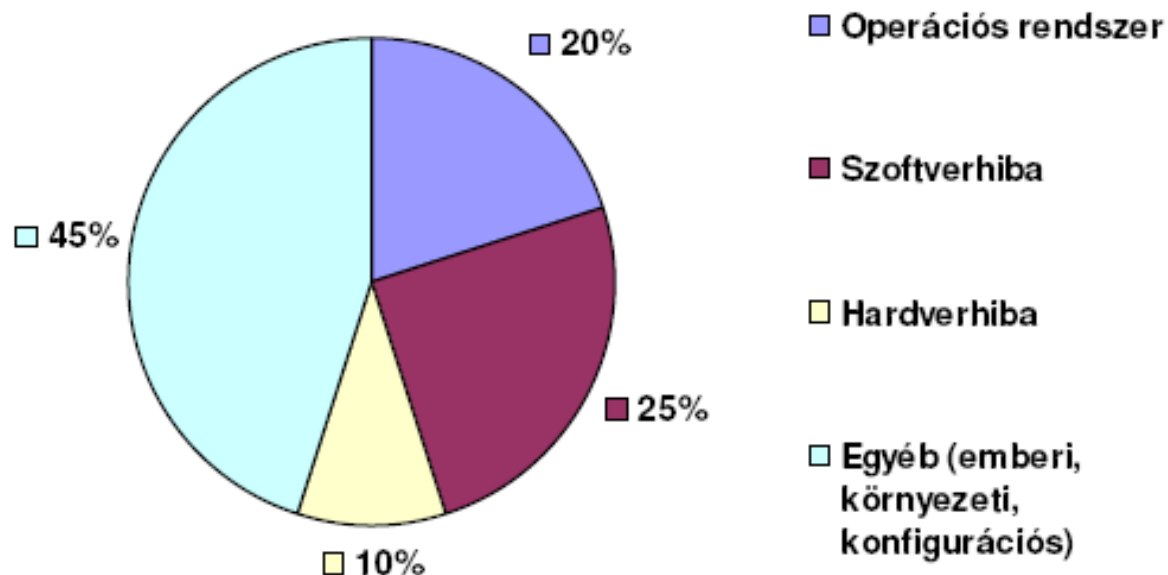

Szoftverek minőségi problémái

Jelentések több szektorból (Forrester):

- „Defibtech issues a worldwide recall of two of its **defibrillator** products due to **faulty self-test software** that may clear a previously detected low battery condition. The issue affects approximately 42,000 units worldwide. (February 2007)”
- „Cricket Communications recalls about 285,000 of its **cell phones** due to a **software glitch** that causes audio problems when a caller connects to an emergency 911 call. (May 2008)”
- „Toyota recalls 160,000 cars with **hybrid engines** due to a failure of its **engine control software**. (October 2005)”
- „Nissan recalls 16,365 Murano and Infiniti EX 35 vehicles in February 2008 due to a **software problem causing airbag failure**.”
- „In May 2008, Chrysler recalls about 25,000 Jeep Commanders to **repair transmission control software** that allows the engine to stall at high speeds and about 50,600 vehicles in February 2007 to reprogram **antilock brake software**.”

Nemzetközi statisztikák szoftver projektekre

- Tipikus kódméret:
 - 10 kLOC ... 1000 kLOC
- Fejlesztési idő:
 - 0,1 - 0,5 mérnökév / kLOC (nagy méretű szoftver)
 - 5-10 mérnökév / kLOC (kritikus szoftver)
- Hiba eltávolítás (ellenőrzés, tesztelés, javítás):
 - 45 - 75% ráfordítás
- Hibasűrűség változása:
 - 10 - 200 hiba / kLOC jön létre a fejlesztés során

 Ellenőrzési technikák

 - 0,1 - 10 hiba / kLOC maradhat az üzembe helyezésig

Milyen szoftver hibagyakoriság a tipikus?

How many „**Bugs**“ do we have to expect?

- Typical production type SW has **1 ... 10 bugs per 1.000 lines of code (LOC)**.
 - Very mature, long-term, well proven software: **0,5 bugs per 1.000 LOC**
 - Highest software quality ever reported :
 - *Less than 1 bug per 10.000 LOC*
 - *At cost of more than 1.000 US\$ per LoC (1977)*
 - *US Space Shuttle with 3 m LOC costing 3b US\$ (out of 12b\$ total R&D)*
- Cost level not typical for the railway sector (< 100€/LoC)
-
- Typical ETCS OBU kernel software size is about 100.000 LOC or more
 - That means: 100 ... 1.000 undisclosed defects per ETCS OBU
 - Disclosure time of defects can vary between a few days thousands of years



Egy magyarországi felmérés

- Hibák száma 1 kLOC-ra (beágyazott szoftver):
 - Jó kézi fejlesztés és tesztelés: ~ 10 hiba marad
 - Automatizált fejlesztés: ~1-2 hiba marad
 - Formális módszerek használata: <1 hiba marad

Hibák száma (hiba/ezer kód sor)

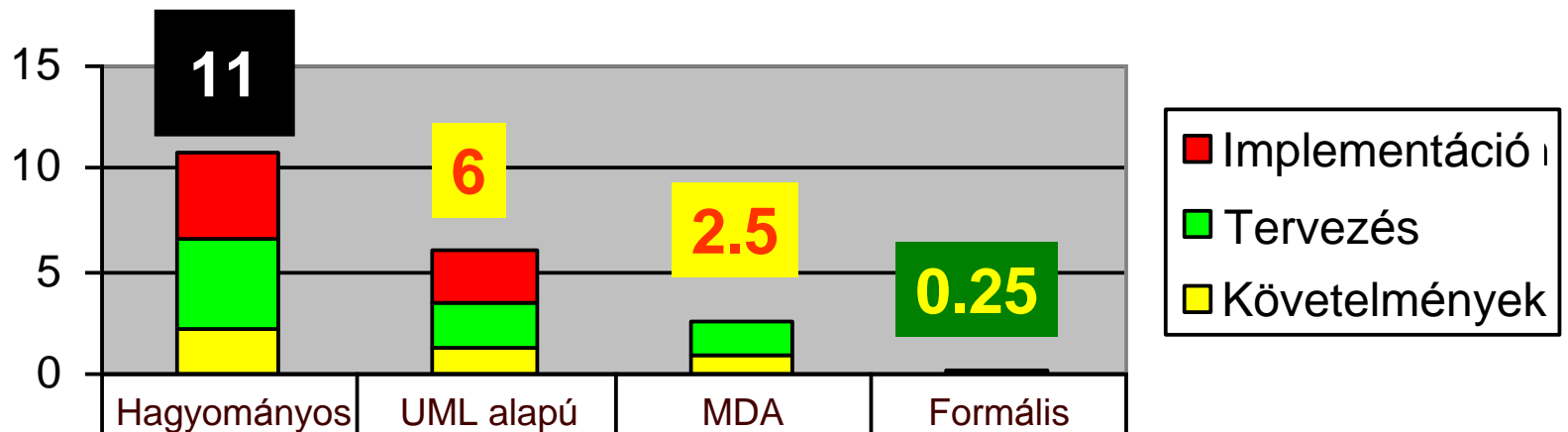

	Hagyományos	UML alapú	MDA	Formális
Implementáció	4,2	2,55	0	0
Tervezés	4,4	2,2	1,6	0,1
Követelmény	2,2	1,3	1	0,1

Költségvonzat

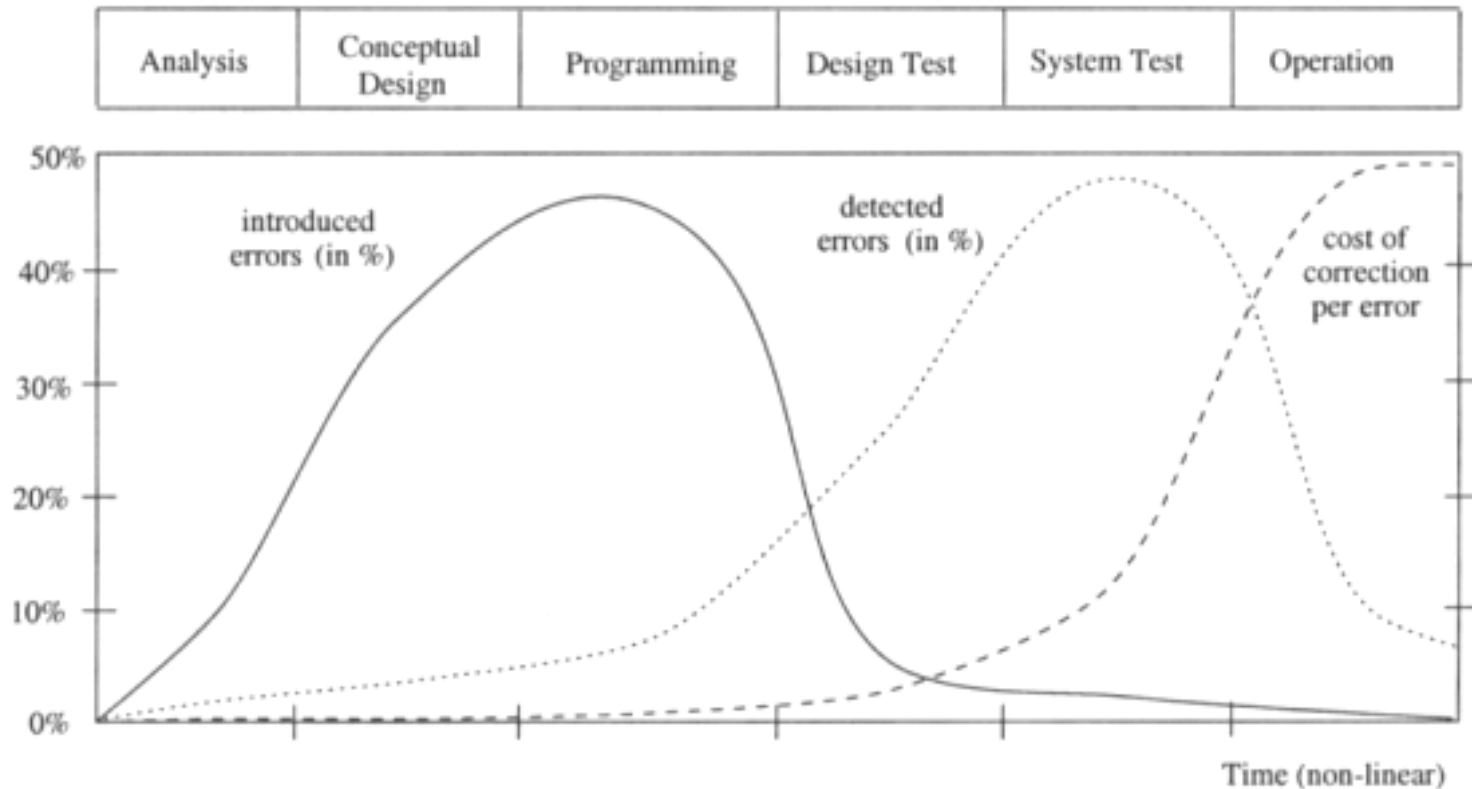

- **Korai verifikáció** csökkenti a költségeket
 - Validációs tesztelésnél korábban detektálni kellene a hibákat ...

Verifikáció és validáció

Verifikáció (igazolás)	Validáció (érvényesítés)
„Jól tervezem-e a rendszert?”	„Jó rendszert készítettem-e?”
Összhang ellenőrzése a fejlesztési fázisokban , illetve ezek között	A fejlesztés eredményének ellenőrzése
Fejlesztési lépések során használt tervek (modellek) és specifikációjuk közötti megfelelés ellenőrzése	A kész rendszer és a felhasználói elvárások közötti megfelelés ellenőrzése
Objektív folyamat; formalizálható, automatizálható	Szubjektív elvárások lehetnek; elfogadhatósági ellenőrzés
Hibamodell: Tervezési, implementációs hibák	Hibamodell: Követelmények hiányosságai is
Nincs rá szükség, ha automatikus a leképzés követelmény és implementáció között	Nincs rá szükség, ha a specifikáció tökéletes (elég egyszerű)

Példa: Repülőgép fedélzeti szoftverek fejlesztése

Objectives Distribution in DO-178B

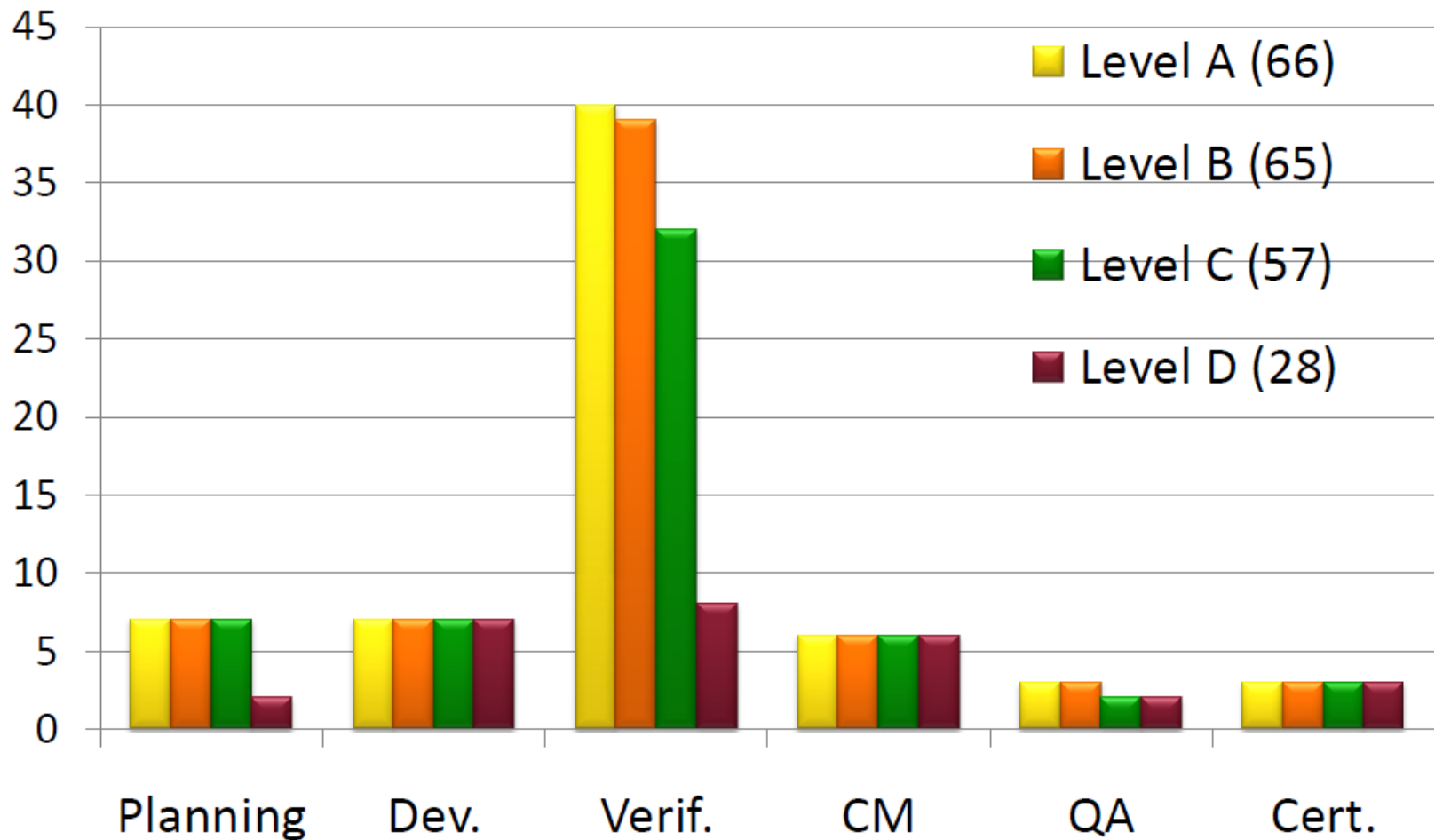

Tartalomjegyzék

- Motiváció
 - Milyen minőségi igények vannak a szoftverrel szemben, és mit tud ma a szoftveripar?
 - Miért olyan nagy a szoftver ellenőrzési technikák jelentősége?
- **A verifikáció és validáció technikái (áttekintés)**
 - Milyen tipikus technikák vannak?
- Fejlesztési életciklus modellek
 - Milyen szerepet kapnak a tipikus technikák az egyes fejlesztési folyamatokban?
- Fejlesztési szabványok szerepe
 - Hogyan valósul meg a szisztematikus ellenőrzés?

Fejlesztési folyamatok tipikus lépései

Követelmény
elemzés

Rendszer
specifikálás

Architektúra
tervezés

Modul
tervezés

Modul
implementáció

Rendszer
integrálás

Rendszer
átadás

Üzemeltetés,
karbantartás

System
engineer

Architect

Designer,
coder

Test
engineer

Ütemezés, sorrendezés az
életciklus modelltől függ!

A tipikus ellenőrzési technikák

- Követelmény elemzés
- Rendszer specifikálás
- Architektúra tervezés
- Modul tervezés
- Modul implementáció
- Rendszer integrálás
- Rendszer átadás
- Üzemeltetés, karbantartás

Feladat	V&V szempont	V&V technika
Funkciók, szereplők, használati esetek áttekintése	<ul style="list-style-type: none"> - Kockázatok - Kritikusság 	<ul style="list-style-type: none"> - Ellenőrző listák - FMEA, FT, ET, ...

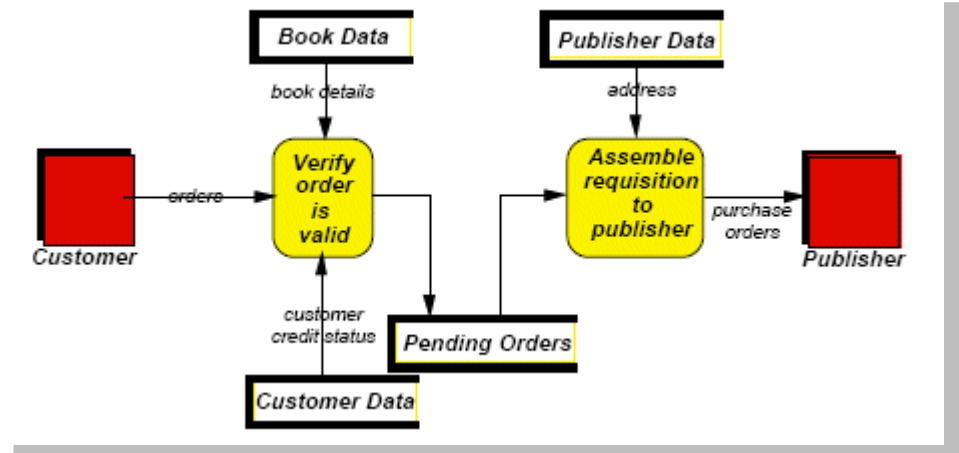

A tipikus ellenőrzési technikák

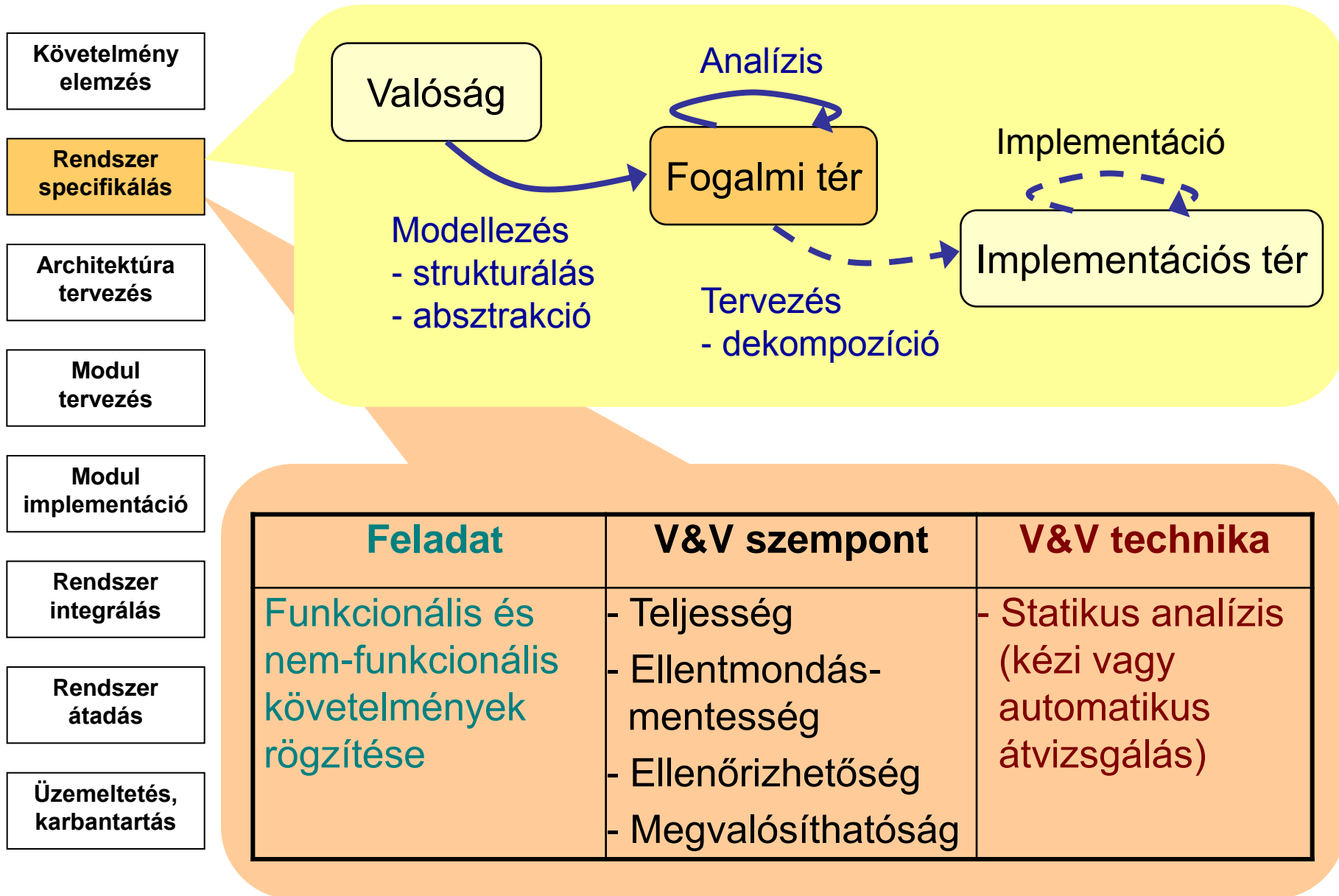

A tipikus ellenőrzési technikák

Követelmény
elemzés

Rendszer
specifikálás

Architektúra
tervezés

Modul
tervezés

Modul
implementáció

Rendszer
integrálás

Rendszer
átadás

Üzemeltetés,
karbantartás

Egy **beléptető rendszer** specifikációja (Event-B):

személyek: $\text{prs} \neq 0$ (halmaz)
épületek: $\text{bld} \neq 0$ (halmaz)
jogosultság: $\text{aut} \in \text{prs} \leftrightarrow \text{bld}$ (bináris reláció)
tartózkodás: $\text{sit} \in \text{prs} \rightarrow \text{bld}$ (teljes fv.)
invariáns: $\text{sit} \subseteq \text{aut}$

Egy **funkció** (lehetséges történet):

```
pass = ANY p,b WHERE (p,b) ∈ aut ∧ sit(p) ≠ b  
THEN sit(p) := b END
```

Feladat	V&V szempont	V&V technika
Funkcionális és nem-funkcionális követelmények rögzítése	<ul style="list-style-type: none">- Teljesség- Ellentmondás-mentesség- Ellenőrizhetőség- Megvalósíthatóság	<ul style="list-style-type: none">- Statikus analízis (kézi vagy automatikus átvizsgálás)

A tipikus ellenőrzési technikák

Felülvizsgálat:

1. Ellenőrző lista összeállítása
2. Bemutató készítés a fejlesztő által
3. Kérdések összeállítása a szakértők részéről, fejlesztő válaszol
4. Megbeszélés, majd jelentés készítés

Egyenrangú átvizsgálás (peer review) típusok:

- Körbenforgó (round-robin) modulonként más-más vezetővel
- Bejárás (walkthrough): fejlesztő „vezeti” az ellenőrzőket
- Szemle (inspection): ellenőrző lista alapján

Követelmény
elemzés

Rendszer
specifikálás

Architektúra
tervezés

Modul
tervezés

Modul
implementáció

Rendszer
integrálás

Rendszer
átadás

Üzemeltetés,
karbantartás

Feladat	V&V szempont	V&V technika
Funkcionális és nem-funkcionális követelmények rögzítése	<ul style="list-style-type: none">- Teljesség- Ellentmondás-mentesség- Ellenőrizhetőség- Megvalósíthatóság	<ul style="list-style-type: none">- Statisztikus analízis (kézi vagy automatikus átvizsgálás)

A tipikus ellenőrzési technikák

Követelmény elemzés

Rendszer specifikálás

Architektúra tervezés

Modul tervezés

Modul implementáció

Rendszer integrálás

Rendszer átadás

Üzemeltetés, karbantartás

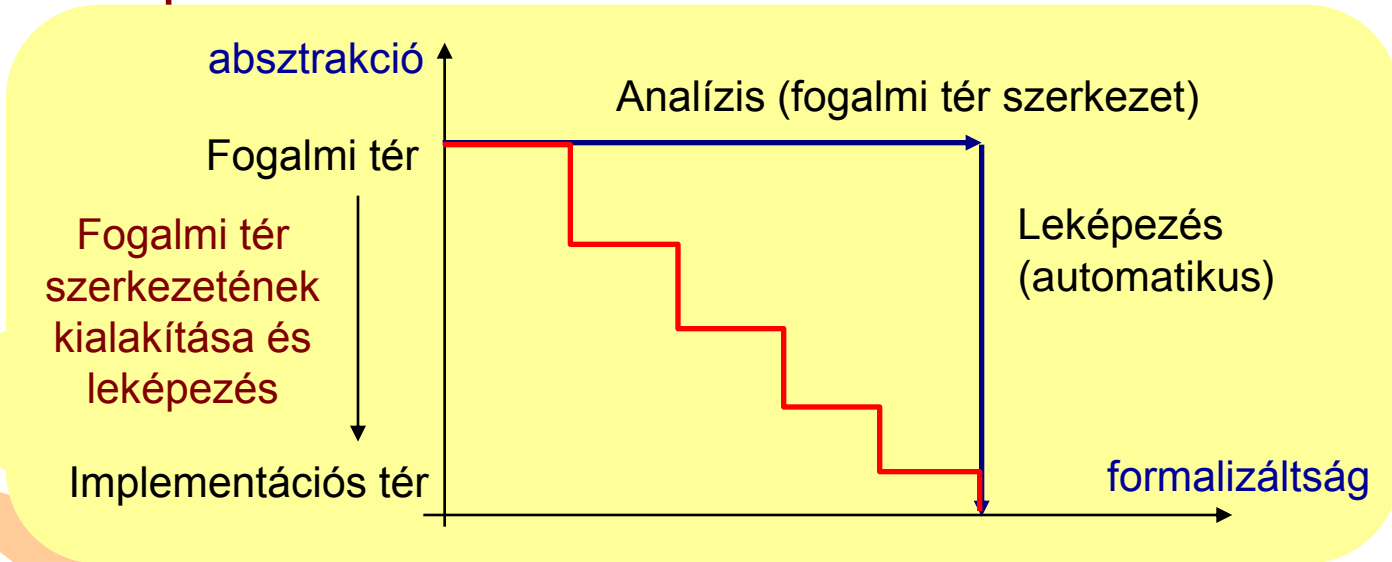

Feladat	V&V szempont	V&V technika
- Specifikáció modul szintű bontása	- Funkciók fedése	- Statikus analízis
- Hardver-szoftver együttes tervezés	- Interfész illeszkedés	- Teljesítmény, megbízhatóság, biztonság analízise
- Kommunikáció tervezés	- Kockázat elemzés	
	- Ütemezés	
	- ...	

A tipikus ellenőrzési technikák

Követelmény elemzés

Rendszer specifikálás

Architektúra tervezés

Modul tervezés

Modul implementáció

Rendszer integrálás

Rendszer átadás

Üzemeltetés, karbantartás

Formális verifikáció

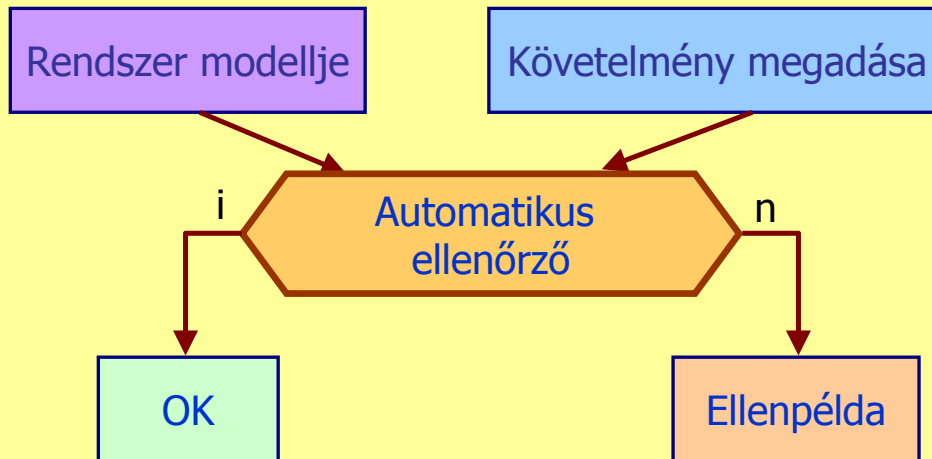

Feladat	V&V szempont	V&V technika
Részletes belső működés tervezése (algoritmusok, adatstruktúrák)	- Kritikus belső algoritmusok, protokollok helyessége	- Statikus analízis - Szimuláció - Formális verifikáció - Gyors prototípus

A tipikus ellenőrzési technikák

Követelmény elemzés

Rendszer specifikálás

Architektúra tervezés

Modul tervezés

Modul implementáció

Rendszer integrálás

Rendszer átadás

Üzemeltetés, karbantartás

Feladat	V&V szempont	V&V technika
Szoftver implementáció	<ul style="list-style-type: none"> - Biztonságos - Ellenőrizhető - Karbantartható kód 	<ul style="list-style-type: none"> - Kódolási előírások (szabványok) ellenőrzése: kód átvizsgálás
Modul működés igazolása	<ul style="list-style-type: none"> - Modul terveknek való megfelelés 	<ul style="list-style-type: none"> - Statikus analízis - Tesztelés - Regressziós tesztelés

The ONLY valid measurement of code quality: WTFs/minute

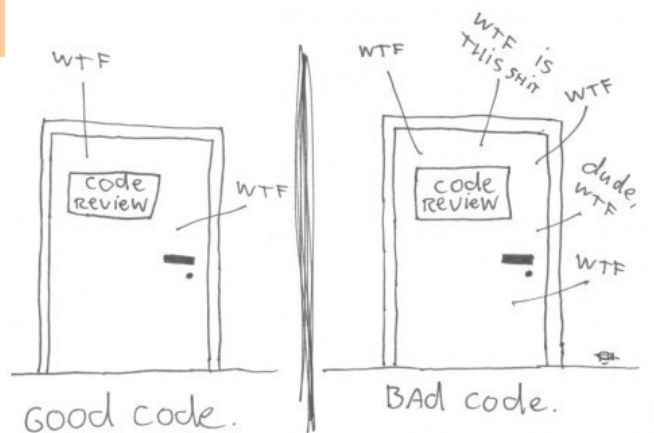

A tipikus ellenőrzési technikák

Követelmény
elemzés

Rendszer
specifikálás

Architektúra
tervezés

Modul
tervezés

Modul
implementáció

Rendszer
integrálás

Rendszer
átadás

Üzemeltetés,
karbantartás

Feladat	V&V szempont	V&V technika
Modulok illesztése, hardver-szoftver összeállítás	- Együttes működés megfelelősége	- Integrációs tesztelés (tipikusan inkrementális)

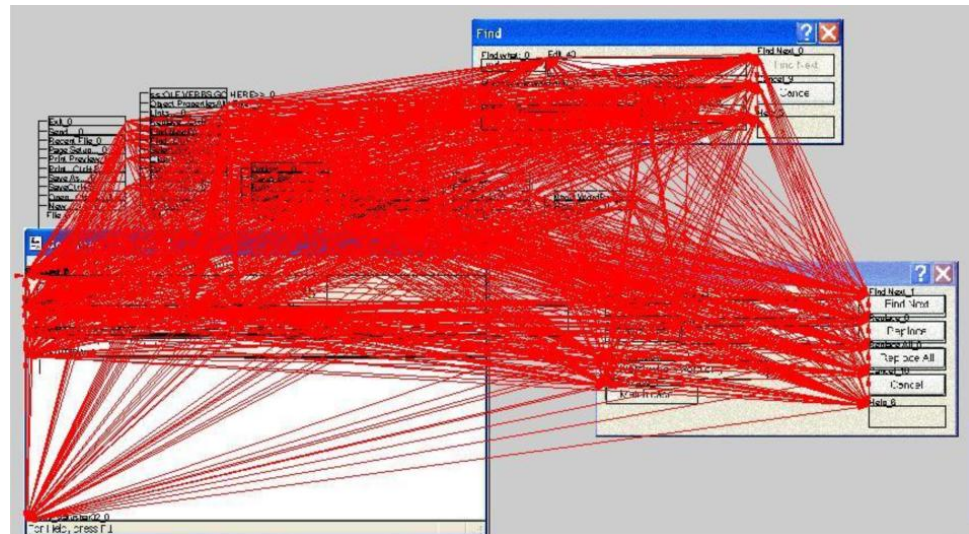

A tipikus ellenőrzési technikák

Követelmény
elemzés

Rendszer
specifikálás

Architektúra
tervezés

Modul
tervezés

Modul
implementáció

Rendszer
integrálás

Rendszer
átadás

Üzemeltetés,
karbantartás

Feladat	V&V szempont	V&V technika
Specifikáció teljesítésének bemutatása	- Rendszer-specifikációnak való megfelelés	- Rendszertesztelés - Mérések, monitorozás
Elvárások teljesítése	- Követelményeknek és elvárásoknak való megfelelés	- Validációs tesztelés - Próbaüzem alatti ellenőrzés

A tipikus ellenőrzési technikák

Követelmény
elemzés

Rendszer
specifikálás

Architektúra
tervezés

Modul
tervezés

Modul
implementáció

Rendszer
integrálás

Rendszer
átadás

Üzemeltetés,
karbantartás

Teendők az üzemeltetés és karbantartás során:

- Hibanaplózás és hibaanalízis (hiba előrejelzés)
- Módosítások verifikációja és validációja

Módosításokra egy-egy
„mini életciklus” lefuttatása

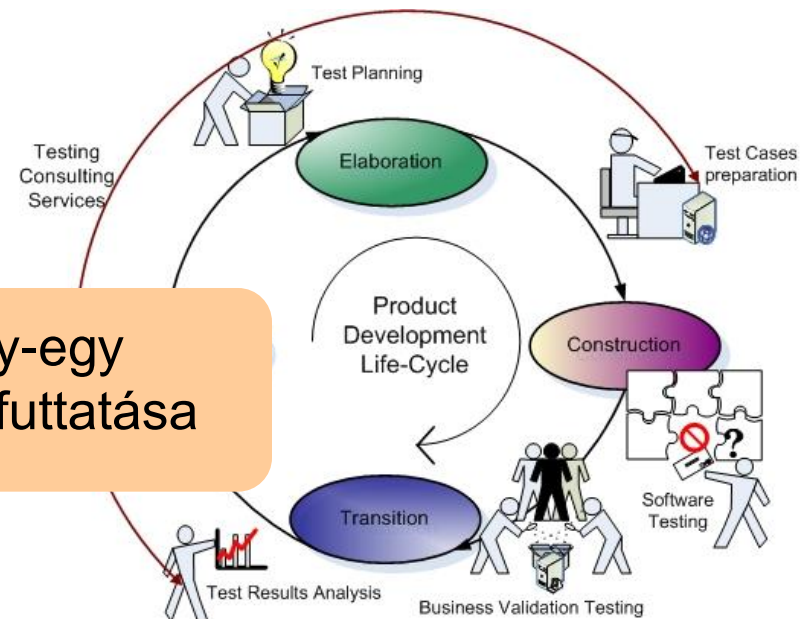

Tartalomjegyzék

- **Motiváció**
 - Milyen minőségi igények vannak a szoftverrel szemben, és mit tud ma a szoftveripar?
 - Miért olyan nagy a szoftver ellenőrzési technikák jelentősége?
- **A verifikáció és validáció technikái (áttekintés)**
 - Milyen tipikus technikák vannak?
- **Fejlesztési életciklus modellek**
 - Milyen szerepet kapnak a tipikus technikák az egyes fejlesztési folyamatokban?
- **Fejlesztési szabványok szerepe**
 - Hogyan valósul meg a szisztematikus ellenőrzés?

Szoftverfejlesztési (életciklus) modellek

- Miért van szükség életciklus modellekre?
 - Komplexitás kezelése
 - Fázisokra osztás, mérföldkövek rögzítése
 - Elosztott fejlesztés és integráció alapja
 - Változások kezelése
 - Követelmény módosulás, hibajavítás hatásainak kezelése
 - Új eszközök és technológiák bevezetése
- Generikus szoftverfejlesztési folyamat modellek:
 - Szekvenciális fejlesztés: Vízésés és V-modell
 - Evolúciós fejlesztés: Gyors alkalmazásfejlesztés
 - Iteratív fejlesztés: Spirál modell
 - Modell alapú (formális) fejlesztés: 4G fejlesztési modell
 - Iteratív-inkrementális fejlesztés: Unified Process

1. Vízésés modell

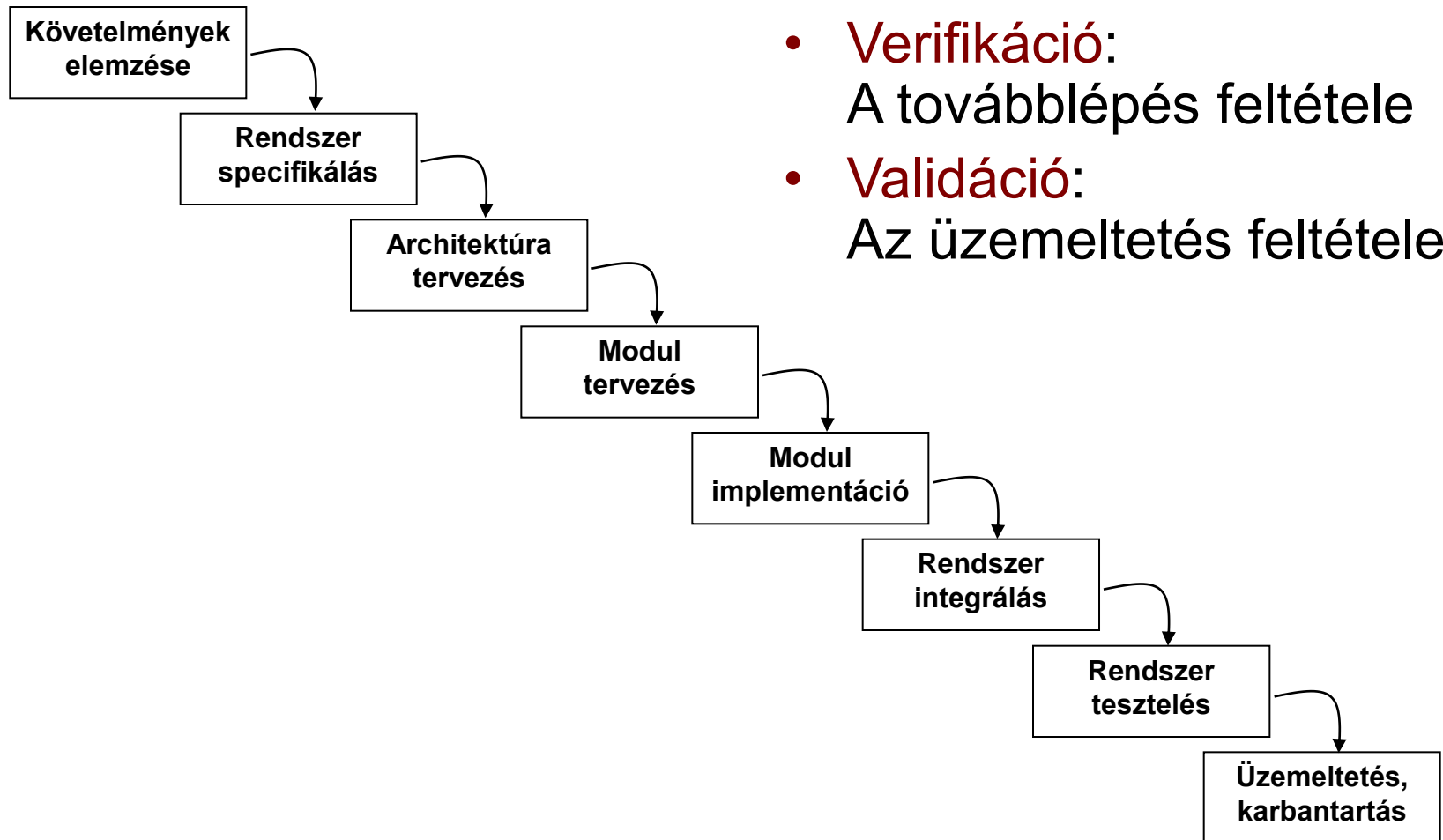

- **Verifikáció:**
A továbblépés feltétele
- **Validáció:**
Az üzemeltetés feltétele

1. Vízesés modell

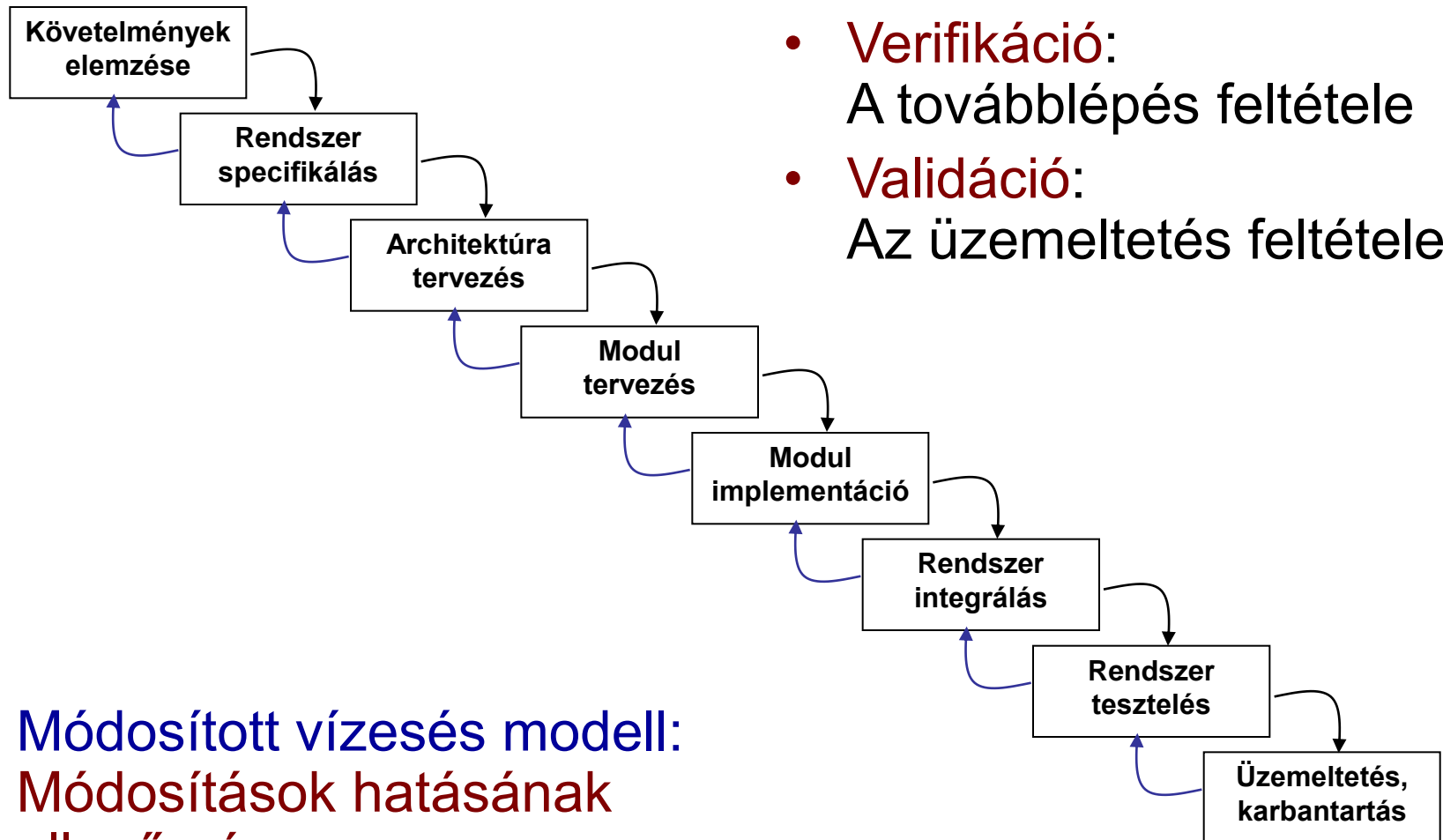

- **Verifikáció:**
A továbblépés feltétele
- **Validáció:**
Az üzemeltetés feltétele

- **Módosított vízesés modell:**
Módosítások hatásának ellenőrzése
(pl. regressziós tesztelés)

2. V-modell

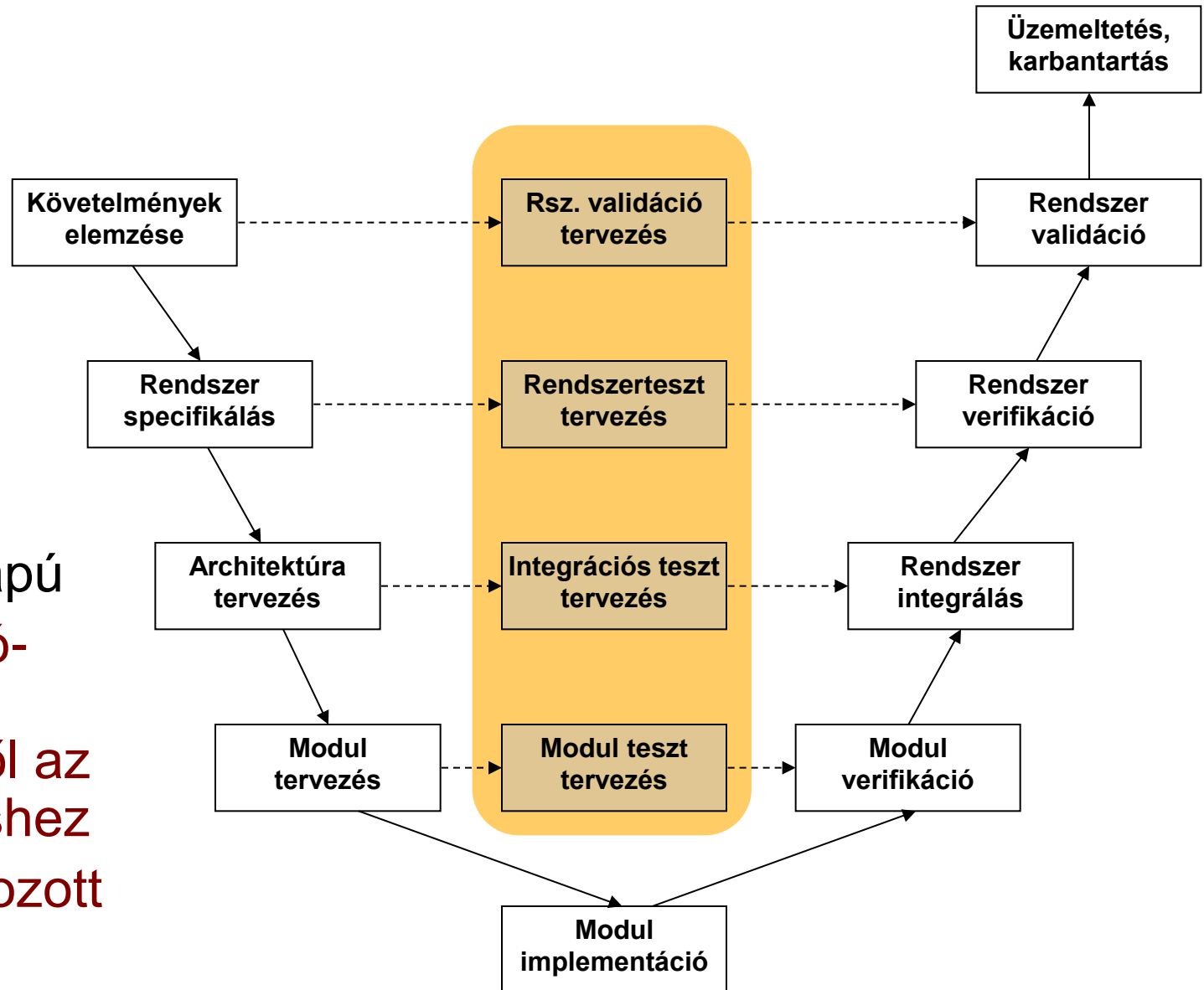

- Vízesés modell alapú
- Információ-áramlás a tervezéstől az ellenőrzéshez
- Meghatározott V&V

Modell alapú fejlesztés: V-től az Y modellig

Kézi kódolás

“Közönséges” automatikus kódgenerátor használata

Minősített automatikus kódgenerátor használata

Formális verifikációval kiegészített tervezés

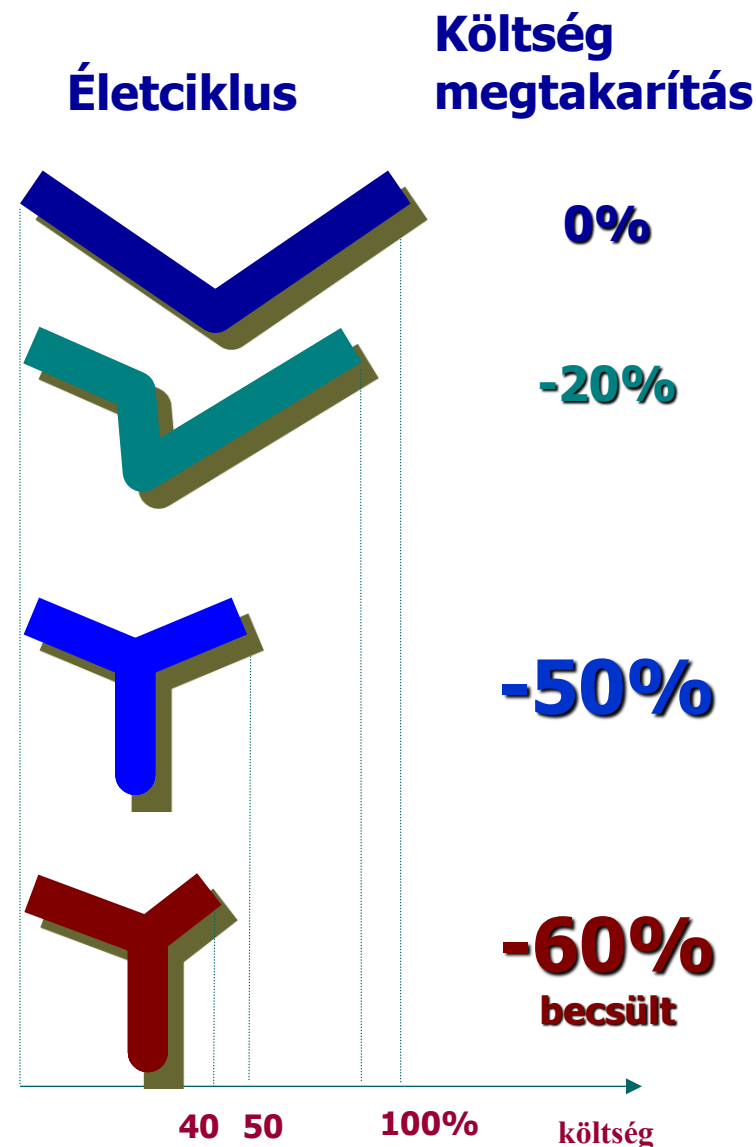

3. Evolúciós alkalmazásfejlesztés (RAD)

- Kezdeti implementáció gyors fejlesztése, majd **több verzió**n keresztül finomítás a visszajelzések alapján
 - Feltáró fejlesztés: Felhasználóval egyeztetve
 - Ismert követelmények alapján kiindulva az első verzió
 - Gyors prototípus készítése (kritikus funkciókra)
 - Validációs fázisig, prototípus bemutatás, átdolgozás
 - Hiányosan specifikált rendszerek esetén is alkalmas
- V&V jellegzetességek:
 - **Prototípus tesztelés** jelentősége nagy
 - **Integrációs ellenőrzések** (tesztek) szerepe nő
 - Újabb funkciók tesztelése
 - **Regressziós tesztelés** módosítások után

4. Spirál modell

Célok,
alternatívák,
korlátozások
meghatározása

Alternatívák
és kockázatok
analízise

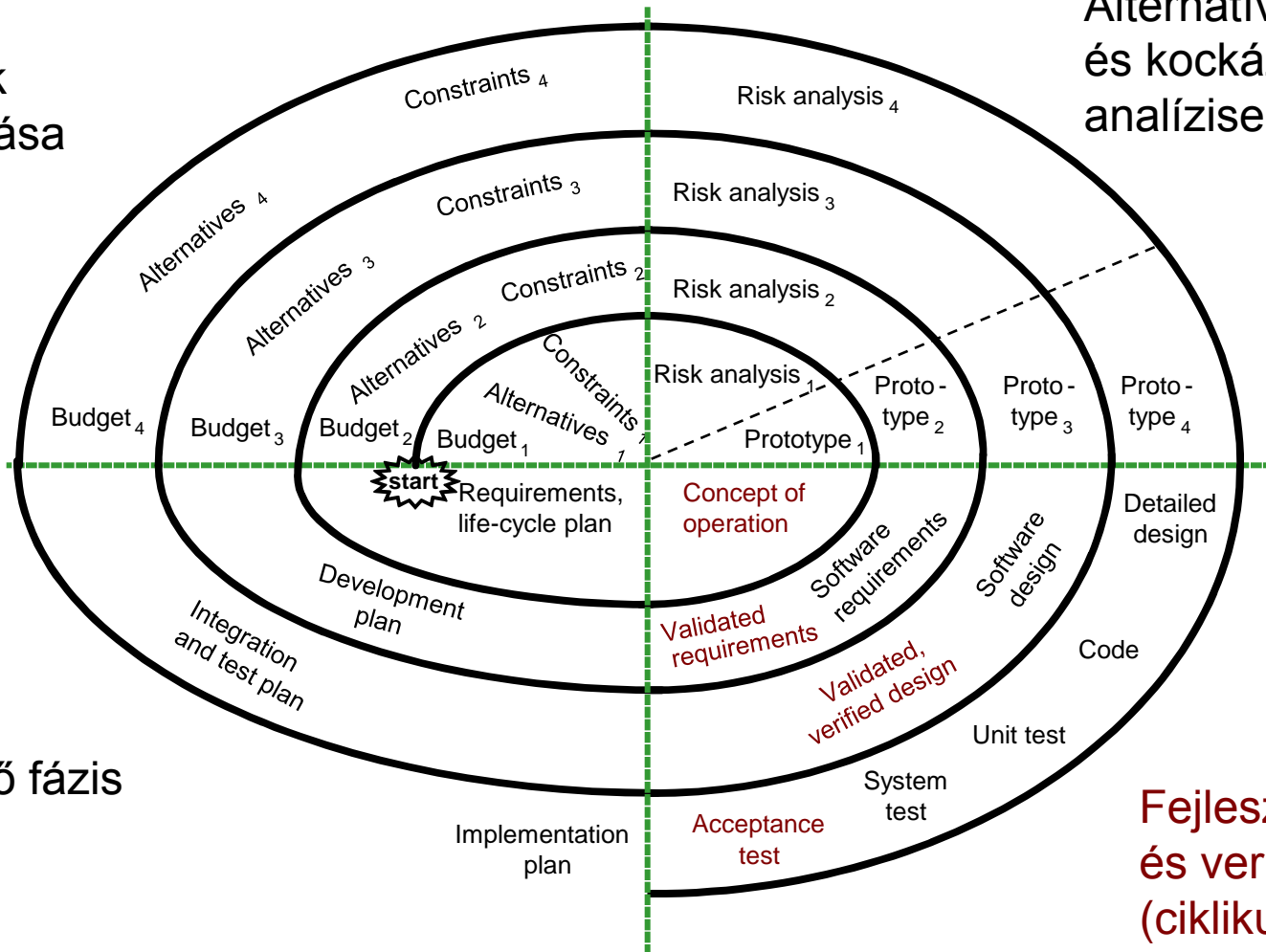

A következő fázis
tervezése

Fejlesztés
és verifikáció
(ciklikusan)

5. „Negyedik generációs” modell

- Integrálás:
 - Jól megfogható követelmények:
Hagyományos fejlesztés
 - Rosszul specifikált követelmények:
Gyors prototípus fejlesztés
 - Formalizálható követelmények:
Modell alapú fejlesztés (CASE eszközök), helyességmegőrző
 - Iteratív is lehet
- Modell alapú verifikáció

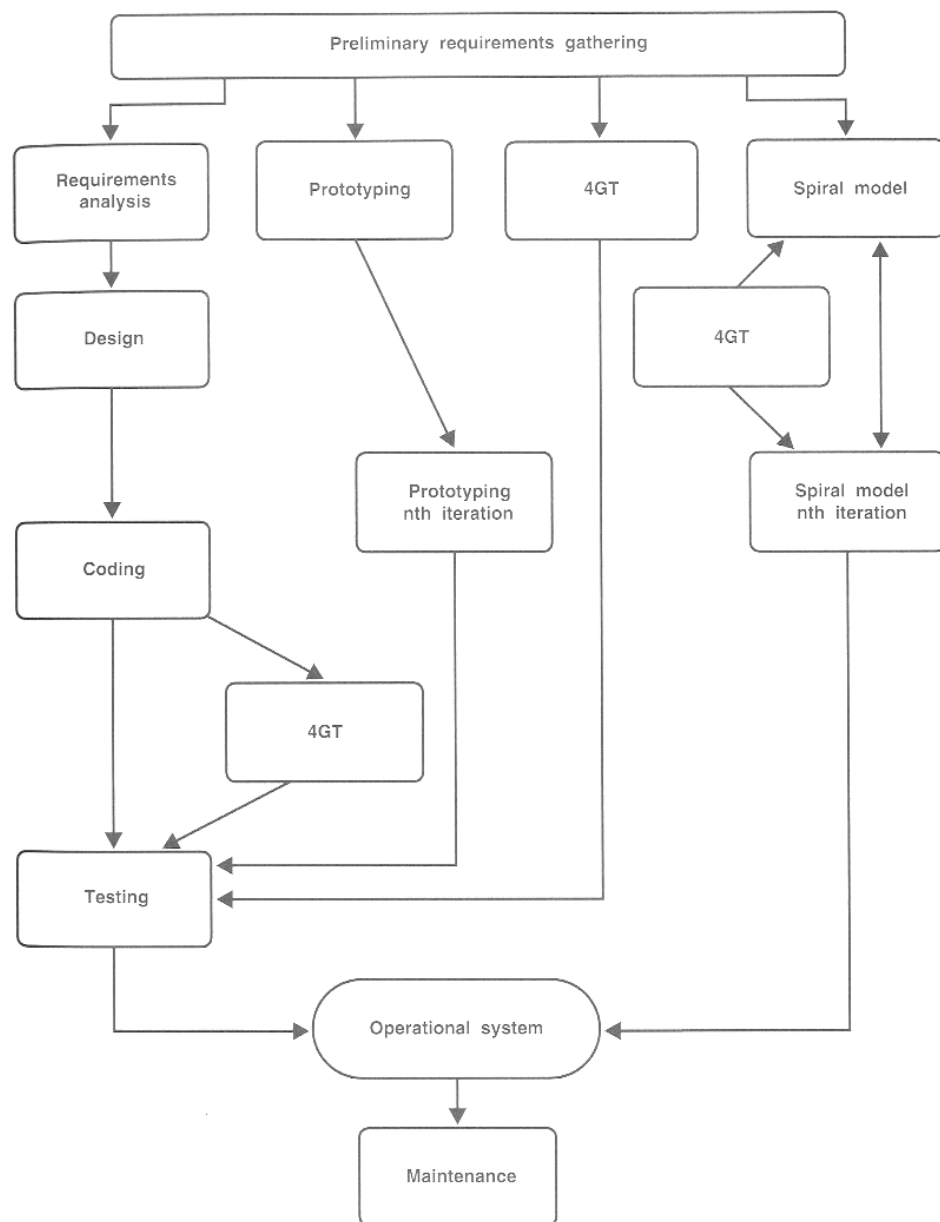

6. Unified Process

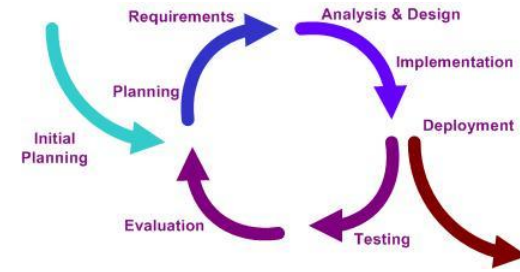

- Inkrementális és iteratív
 - Fázisok (időben kötött) iterációkra osztva
 - Mindegyik iteráció egy teljes (mini) fejlesztési ciklus
 - Az ellenőrzés fókuszja az egyes fázisokban eltérő
 - Integrációs és regressziós tesztelés jelentős szerepet kap

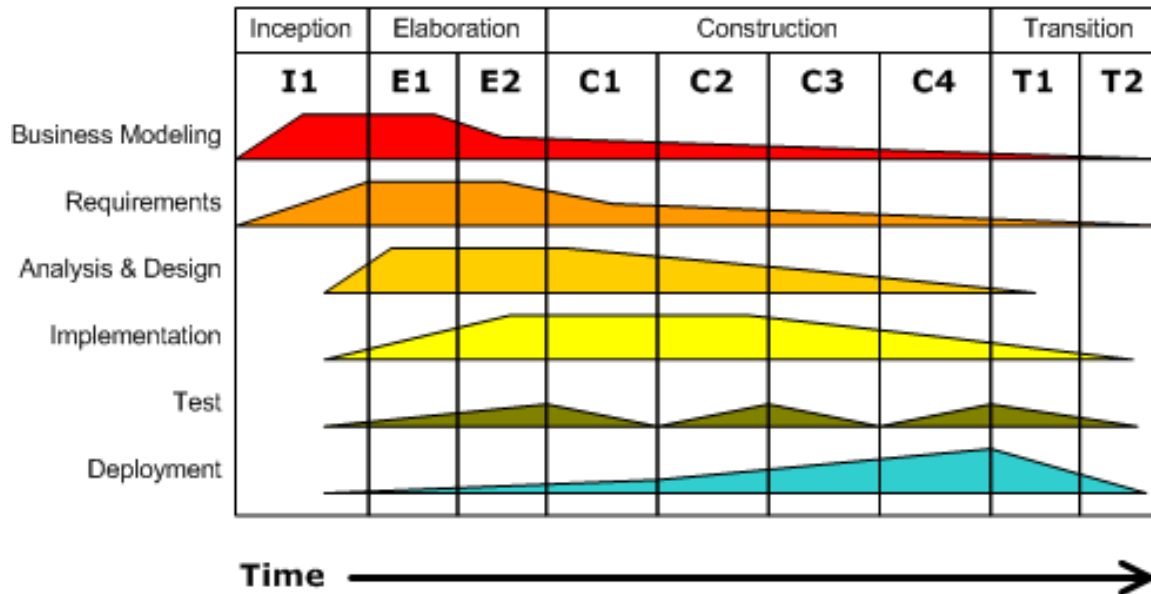

Agilis szoftverfejlesztés

- Extreme Programming
 - Rövid iterációk, működő kódra koncentrálva, rendszeres (napi) integrációval és szoros státusz követéssel (fejlesztők, megrendelők)
 - Build keretrendszerek
 - „Test first programming”:
 - Funkcionális tesztek „story card” alapon
 - Minden változás (új funkció) esetén tesztelés
- Test Driven Development
 - Inkrementális, lépések egy-egy új funkcióhoz:
 1. Teszt írása az új funkcióhoz (futtatása sikertelen)
 2. Kódolás (a teszt sikeres futtatásához)
 3. Kód átdolgozása, tisztítása (refactoring) újrateszteléssel
 - Automatikus unit tesztelésre épít

Tartalomjegyzék

- **Motiváció**
 - Milyen minőségi igények vannak a szoftverrel szemben, és mit tud ma a szoftveripar?
 - Miért olyan nagy a szoftver ellenőrzési technikák jelentősége?
- **A verifikáció és validáció technikái (áttekintés)**
 - Milyen tipikus technikák vannak?
- **Fejlesztési életciklus modellek**
 - Milyen szerepet kapnak a tipikus technikák az egyes fejlesztési folyamatokban?
- **Fejlesztési szabványok szerepe**
 - Hogyan valósul meg a szisztematikus ellenőrzés?

Jellegzetes példa: Biztonságkritikus rendszerek

- Széles körben használt szabványok
 - IEC 61508: Functional safety in electrical / electronic / programmable electronic safety-related systems
 - EN 50128: Vasúti irányítástechnika szoftverek
 - ISO 26262: Biztonsági funkciók gépjárművekben
 - DO 178B: Repülőgép fedélzeti rendszerek
- Biztonsági funkciók
 - Célja a biztonságos állapot elérése vagy fenntartása
 - **Integritás**: Milyen gyakorisággal viselhető el adott szintű hatások mellett a biztonsági funkció hibajelensége?
- Biztonságintegritási szintek
 - Meghatározása: Kockázatelemzés alapján
 - „Elviselhető veszélygyakoriság” – THR
 - Folytonos: Veszélyt okozó hibajelenség **gyakorisága**
 - Nem folytonos: Veszélyt okozó hibajelenség **valószínűsége**
 - Safety Integrity Level: SIL 1, 2, 3, 4 kategóriák

SIL meghatározás alapelve

Szoftver SIL legalább azonos értékű a rendszer SIL értékével, kivéve ha ...

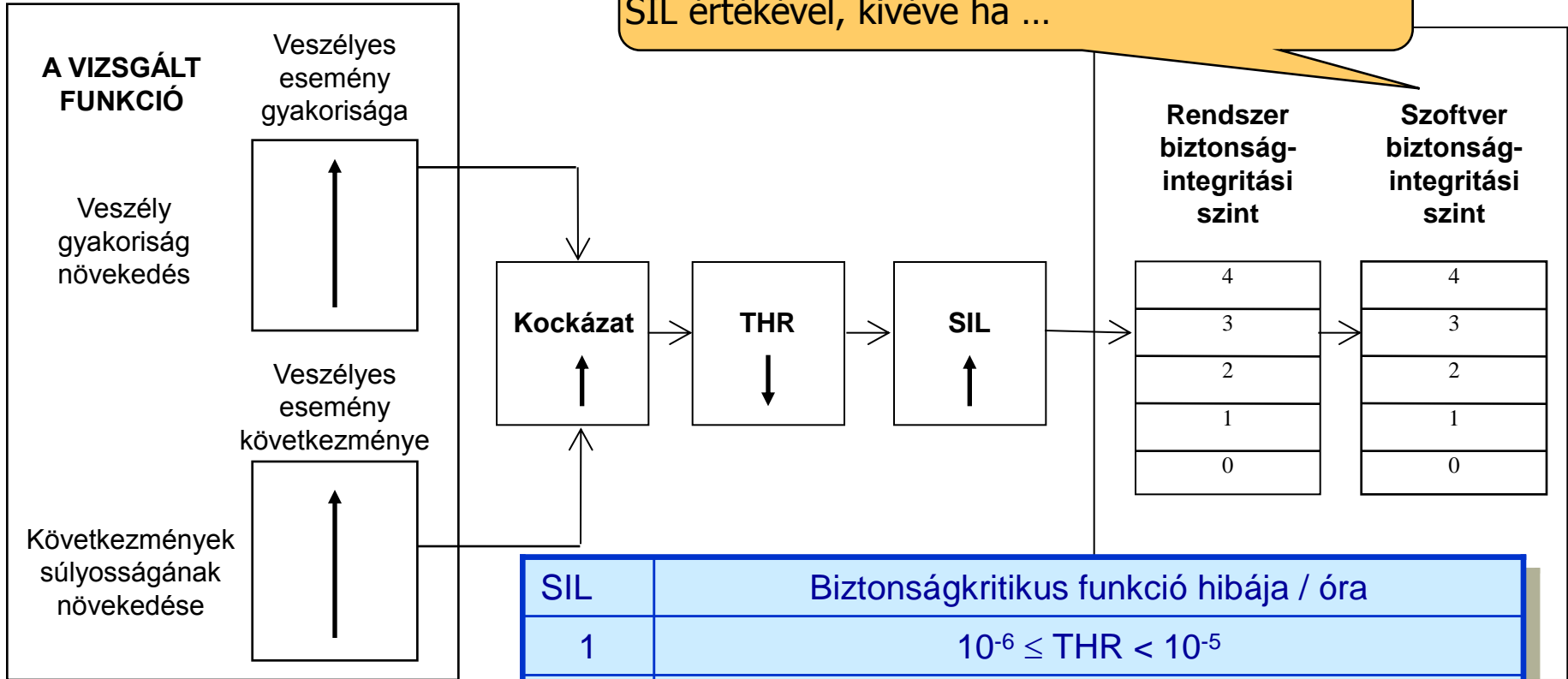

SIL	Biztonságkritikus funkció hibája / óra
1	$10^{-6} \leq \text{THR} < 10^{-5}$
2	$10^{-7} \leq \text{THR} < 10^{-6}$
3	$10^{-8} \leq \text{THR} < 10^{-7}$
4	$10^{-9} \leq \text{THR} < 10^{-8}$

Kockázatelemzés

-> Funkció THR

-> Funkció SIL

-> (AI)rendszer SIL

A SIL követelmények betartása

- **Véletlen** meghibásodásokra (tipikusan hardver):
 - A SIL tartományok betartása számításokkal ellenőrizhető
 - Kvantitatív analízis, megbízhatósági modellezés
- **Szisztematikus** meghibásodásokra (pl. szoftver):
 - Számításokkal nem ellenőrizhető valószínűség!
 - **Módszer- és eszközkészlet** előírt a fejlesztés során:
 - **Komplex „megoldás-csomag”** az egyes SIL szintekhez
 1. Fejlesztési folyamat (életciklus modell)
 2. Előírt technikák és intézkedések (megoldás-csomag)
 3. Előírt dokumentáció
 4. Szervezeti rend (felelősségek)

1. A fejlesztési folyamat

- Általában jól definiált fázisokat tartalmaz
 - Jól meghatározott specifikáció, ismert környezet
 - Definiált fejlesztési lépések (pl. V-modell)
- Szigorú **feltételekhez kötött előrelépés:**
Hangsúlyos a fejlesztési lépések **ellenőrzése**
 - Hibák **kockázata** nagy (felelősség)
 - Üzembehelyezés utáni javítás **költsége** nagy
- Jellegzetességek:
 - Biztonságigazolás: „Biztonsági ügy” elkészítése (safety case)
 - Értékelés majd tanúsítás (certification)
 - Hatósági felügyelet

V-modell: Jól meghatározott ellenőrzések

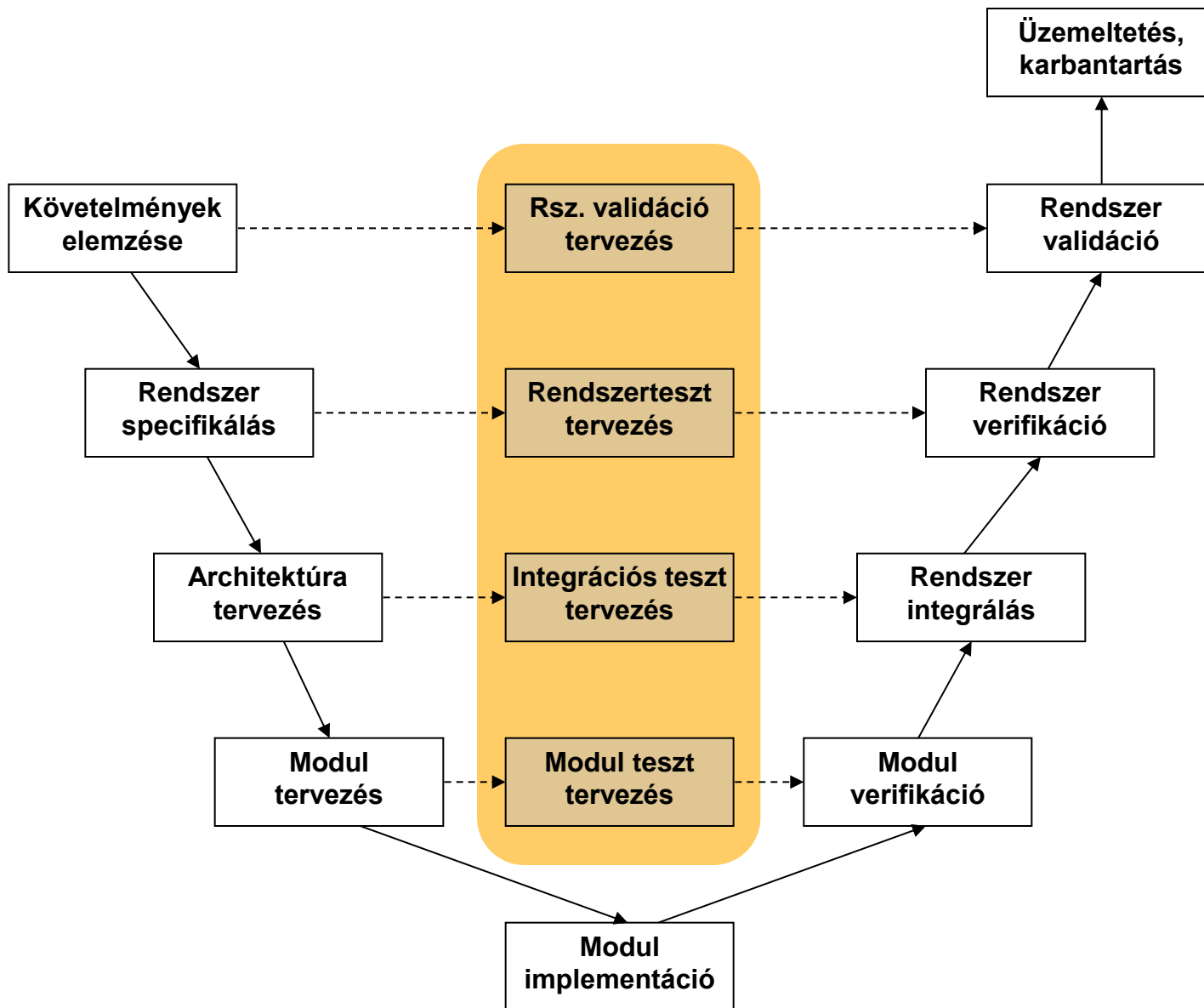

2. Módszerek és intézkedések megadása

Tesztelés	MÓDSZER / INTÉZKEDÉS	Említés helye	SW-SILO	SW-SIL1	SW-SIL2	SW-SIL3	SW-SIL4
	1. Valószínűségi tesztelés	B47	-	R	R	HR	HR
	2. Teljesítéstesztelés	D6	-	HR	HR	M	M
	3. Funkcionális és "fekete doboz" tesztelés	D3	HR	HR	HR	M	M
	4. Modellezés	D5	-	R	R	R	R
Követelmény: 1. Az 1, 2, 3 és 4 szoftver-biztonságintegritási szintek esetén a 2. és 3. módszer kombinációja jóváhagyottnak tekintendő.							

- **Előírások:**

M Kötelező

HR Nyomatékosan ajánlott (elhagyása indoklást igényel)

R Ajánlott (kombinációból kihagyható)

– Nincs javaslat vagy ellenérv

NR Ellenjavallt (használata indoklást igényel)

- **Módszerkombinációk választhatók**

Módszerek és intézkedések megadása (EN 50128)

- Software design and implementation:

TECHNIQUE/MEASURE	Ref	SWS ILO	SWS IL1	SWS IL2	SWS IL3	SWS IL4
14. Functional/ Black-box Testing	D.3	HR	HR	HR	M	M
15. Performance Testing	D.6	-	HR	HR	HR	HR
16. Interface Testing	B.37	HR	HR	HR	HR	HR

- Functional/black box testing (D3):

1. Test Case Execution from Cause Consequence Diagrams	B.6	-	-	-	R	R
2. Prototyping/Animation	B.49	-	-	-	R	R
3. Boundary Value Analysis	B.4	R	HR	HR	HR	HR
4. Equivalence Classes and Input Partition Testing	B.19	R	HR	HR	HR	HR
5. Process Simulation	B.48	R	R	R	R	R

V&V módszerek (IEC 61508)

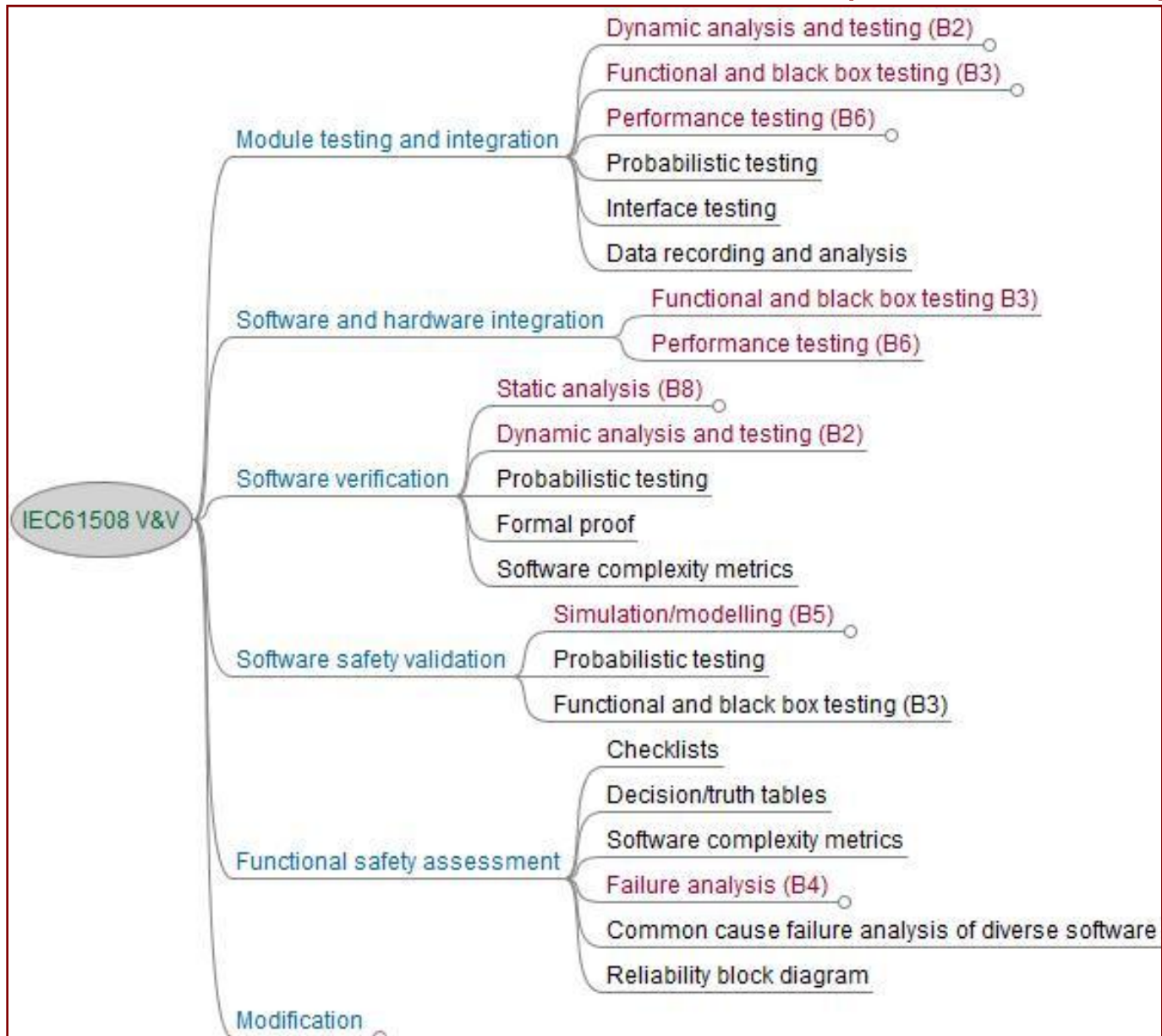

V&V módszerek (IEC 61508) – Tesztelés

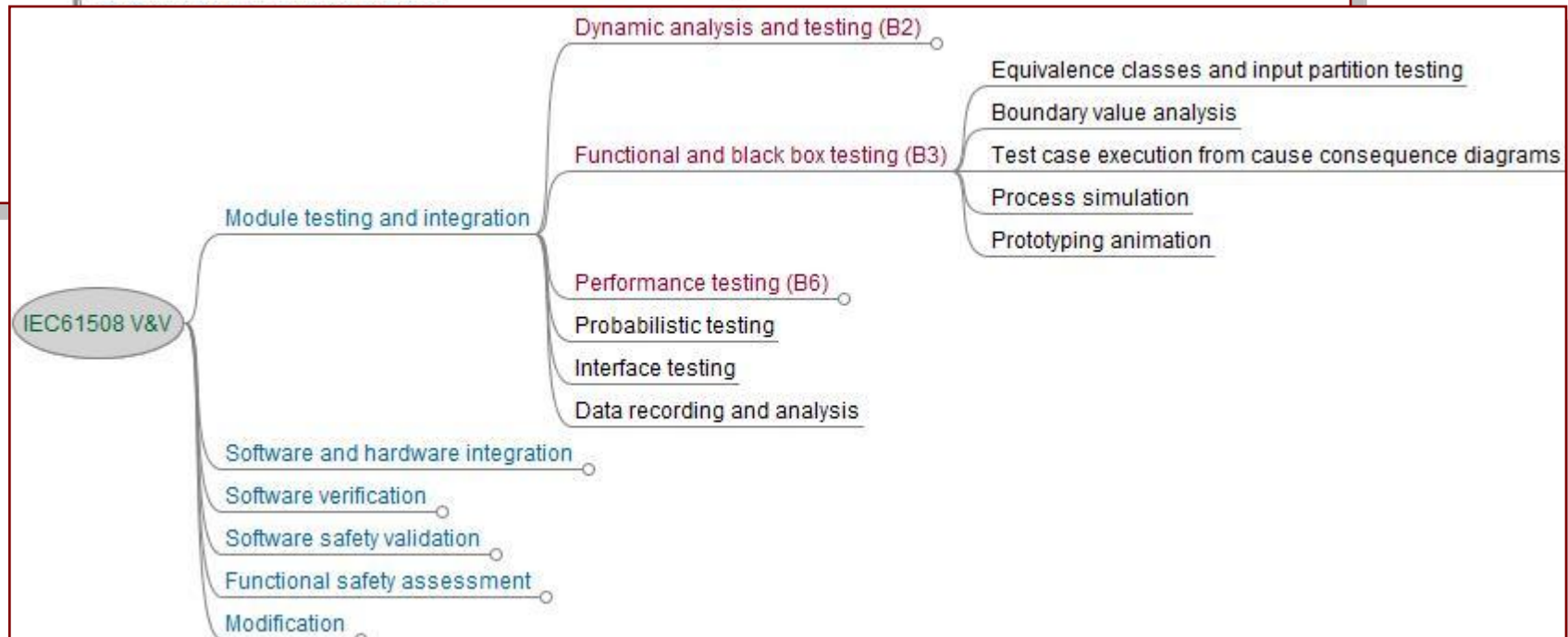
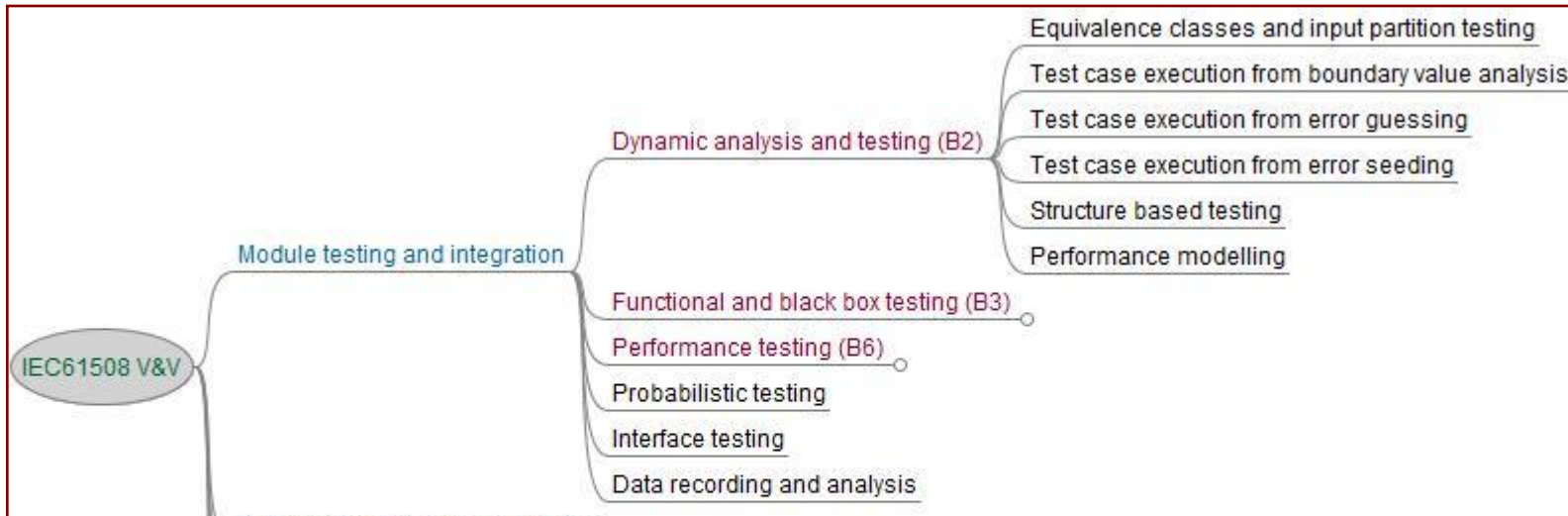

V&V módszerek (IEC61508) – Statikus analízis

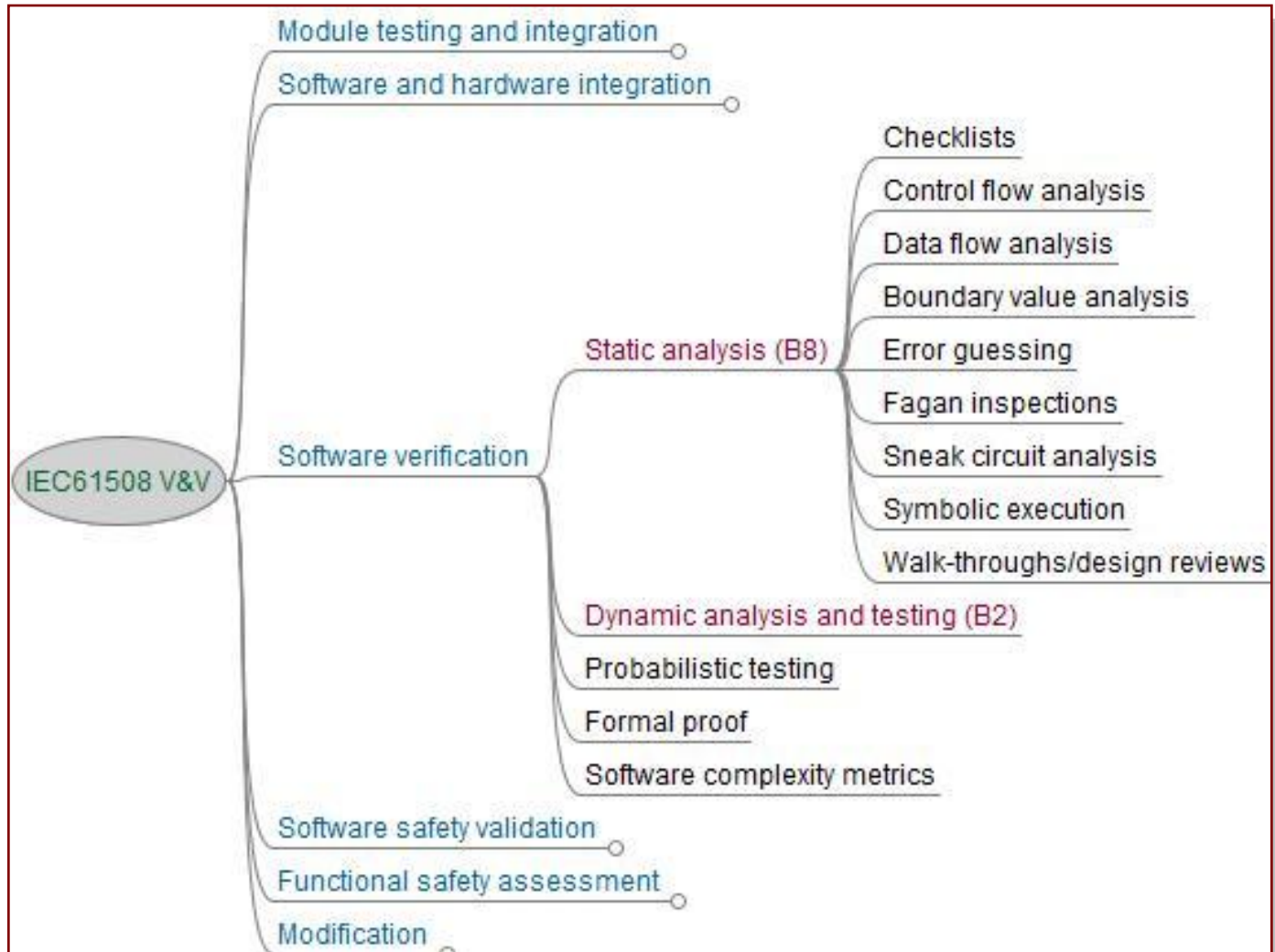

3. A dokumentáció követelményei

- Dokumentáció típusa
 - Átfogó
 - Pl. fejlesztési terv, verifikációs terv
 - Életciklus fázishoz kötődő
 - Pl. teszt jelentés, verifiációs jelentés
- Dokumentum **keresztreferencia táblázat**
 - Melyik életciklus fázishoz milyen dokumentáció
 - Melyik dokumentum melyik másakra épül
- Dokumentumok **követhetősége** szükséges
 - Ugyanazon terminológia, rövidítések, elnevezések
- Dokumentumok összevonhatók
 - Eredmény nem vesztet el
 - **Független szereplők** dokumentumai nem vonhatók össze

Dokumentum kereszt-referencia táblázat

- Dokumentum létrehozás
- ◆ Dokumentum felhasználása egy-egy fázisban

cím	S R S	S A	S D D	S V e r	S / H	S V a l	A s s	Q	M A	DOKUMENTUMOK
FÁZISOK (*) = más fázisokkal párhuzamosan										
SW KÖVETELMÉNYEK	■	◆	◆	◆	◆	◆	◆			Sw Követelményspecifikáció
										Alkalmazási Követelmények Specifikációja
	■			◆	◆	◆	◆			Sw Követelmény Teszt Specifikáció
				■						Sw Követelmények Verifikációs Jelentése
SW KONSTRUKCIÓNY KIALAKÍTÁS		■	◆	◆	◆	◆	◆			Sw Architektúra Specifikáció
			■	◆	◆	◆	◆			Sw Konstruktó specifikáció
				■						Sw Architektúra és Konstruktó Verifikációs Jelentés
SW MODUL KONSTRUKCIÓNY KIALAKÍTÁS			■	◆	◆	◆	◆			Sw Modul Konstruktó Specifikáció
			■	◆	◆	◆	◆			Sw Modul Teszt Specifikáció
				■						Sw Modul Verifikációs Jelentés
KÓDOLÁS			■	◆	◆	◆	◆			Sw Forráskód
				■		◆	◆			Sw Forráskód Verifikációs Jelentés
MODUL TESZTELÉS			■	◆						Sw Modul Teszt Jelentés
SW INTERGRÁCIÓNY				■						Sw Integráció Teszt Jelentés
										Adatteszt Jelentés
SW/HW INTEGRÁCIÓNY					■					Sw/Hw Integráció Teszt Jelentés
VALIDÁCIÓNY (*)						■				Sw Validációs Jelentés

Dokumentáció (példa)

Szoftvertervezési fázis
Szoftverfejlesztési terv Szoftver-minőségbiztosítási terv Szoftverkonfig. menedzselési terv Szoftverigazolási terv Szoftverintegrációs tesztterv Szoftver/hardver-integrációs tesztterv Szoftverérvényesítési terv Szoftver-karbantartási terv

Rendszerfejlesztési fázis
Rendszerekvetelmény-specifikáció Rendszerbiztonsági követelményspecifikáció Rendszerarchitektúra-leírás Rendszerbiztonsági terv

Szoftverkövetelmény-specifikációs fázis
Szoftverkövetelmény-specifikáció Szoftverkövetelmény- teszt specifikáció Szoftverkövetelmény- igazolól jelentés

Szoftver architektúra és kialakítási fázis
Szoftverarchitektúra-specifikáció Szoftverkialakítási specifikáció Szoftverarchitektúra és kialakítási igazolól jelentés

Szoftvermodul kialakítási fázis
Szoftvermodul-tervezési specifikáció Szoftvermodul- teszt specifikáció Szoftvermodul- igazolól jelentés

Kódolási fázis
Szoftverforráskód és támogató dokumentáció Szoftverforráskód- igazolól jelentés

Szoftver karbantartási fázis
Szoftver karbantartási jegyzőkönyvek Szoftver változtatási jelentések

Szoftverértékelési fázis
Szoftverértékelési jelentés

Szoftverérvényesítési fázis
Szoftverérvényesítési jelentés

Szoftver/hardver-integráció fázisa
Szoftver/Hardver-integrációs teszt jelentés

Szoftverintegráció fázisa
Szoftverintegrációs teszt jelentés

Szoftvermodul tesztelési fázis
Szoftvermodul- teszt jelentés

EN50128:
~30 dokumentum!

4. Szervezeti rend

- **Minőségi ill. biztonsági szervezet létrehozása – a biztonságmenedzselés bizonyítása**
 - ISO 9001 vonatkozó részeinek alkalmazása
 - Konfigurációmenedzselés
- **Képzettség (alkalmasság) igazolása**
- **Szereplők:**
 - Tervező (elemző, tervező, kódoló, unit tesztelő) TER
 - Verifikátor (igazoló) VER
 - Validátor (érvényesítő) VAL
 - Értékelő (független felülvizsgáló) ÉRT
 - Projekt menedzser MGR
 - Minőségbiztosítási felelős MIN

Minimális függetlenség követelményei

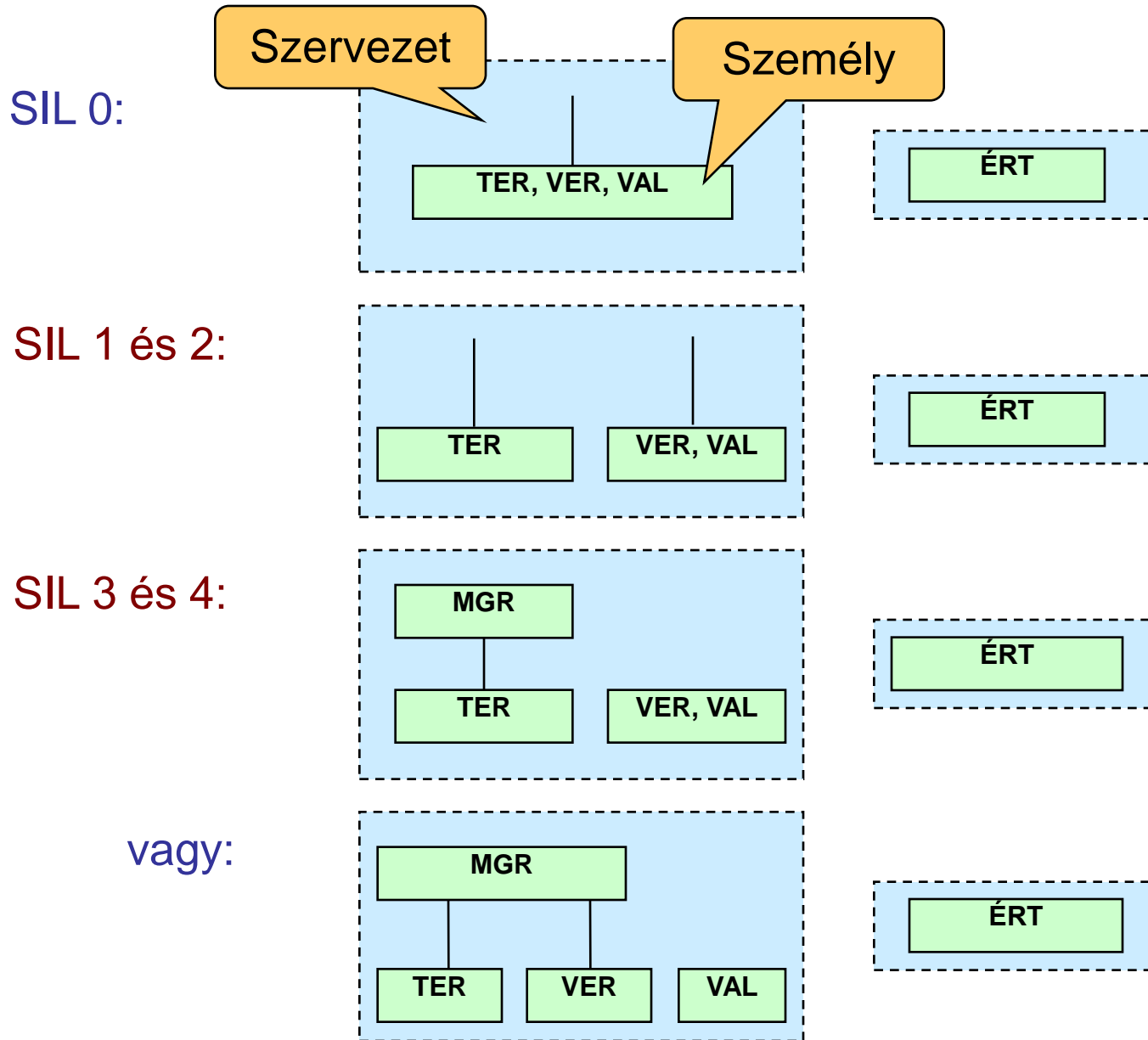

Miről volt szó?

- Motiváció
 - Milyen minőségi igények vannak a szoftverrel szemben, és mit tud ma a szoftveripar?
 - Miért olyan nagy a szoftver ellenőrzési technikák jelentősége?
- A verifikáció és validáció technikái (áttekintés)
 - Milyen tipikus technikák vannak?
- Fejlesztési élelciklus modellek
 - Milyen szerepet kapnak a tipikus technikák az egyes fejlesztési folyamatokban?
- Fejlesztési szabványok szerepe
 - Hogyan valósul meg a szisztematikus ellenőrzés?